

Trappkärra som klättrar och bär

Svensktillverkad hydraulisk trappklättrande kärra som lyfter 500 kilo.

Här är StairAnt, arbetsmyran som räddar ryggar och förhindrar att personal blir utsliten i förtid.

StairAnt är uppbyggd av tre stålramar: hjulram, fot och lasthållare. Ramarna kan förskjutas sinsemellan genom kraft från hydraulcylindrar.

Principen går ut på att flytta lastens tyngdpunkt och anpassa hävarm så att du själv behöver använda så liten egen kraft som möjligt.

Kärnan manövreras genom lättåtkomliga vippreglage.

Hjulen är försedda med var sin säkerhetsbroms som förhindrar att kärnan rullar oavsiktligt. Bromsarna aktiveras och lossas individuellt genom lättillgängliga handtag.

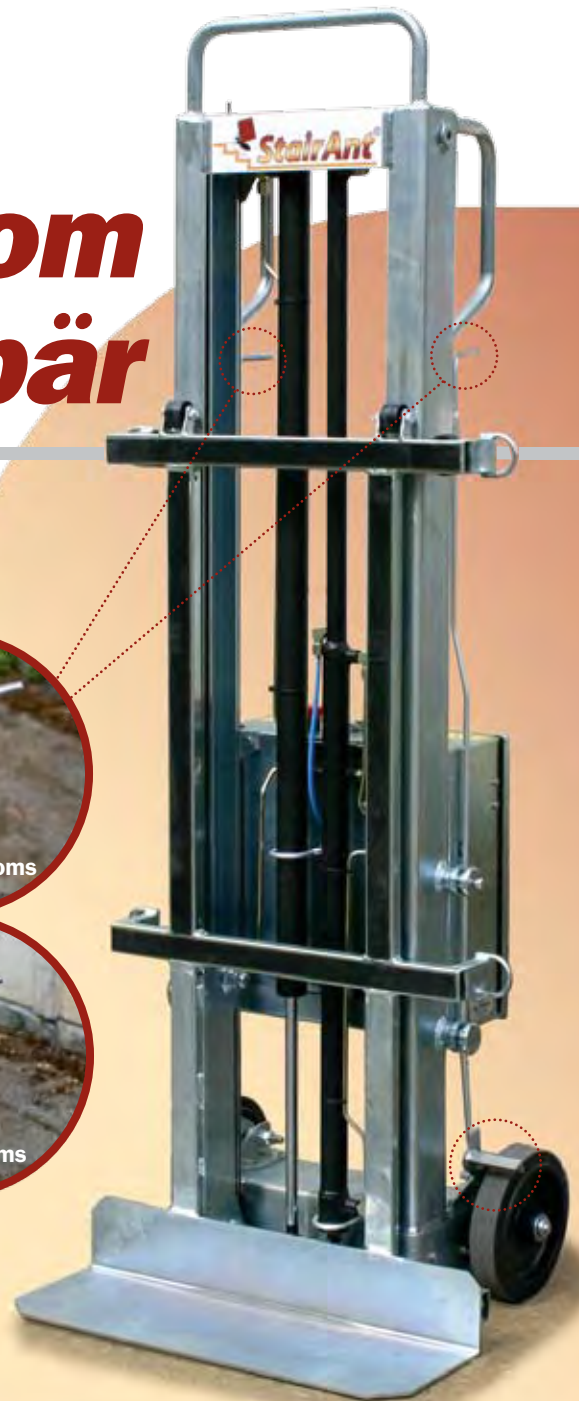
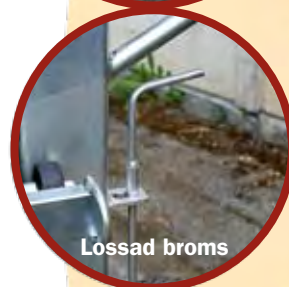
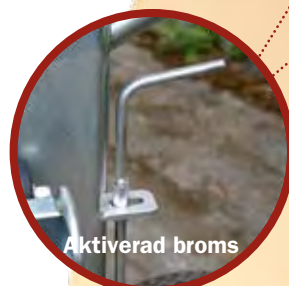

Så här går det till

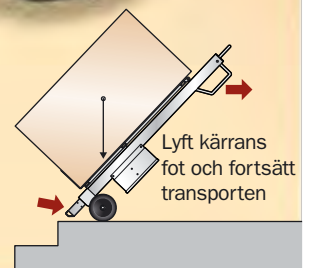
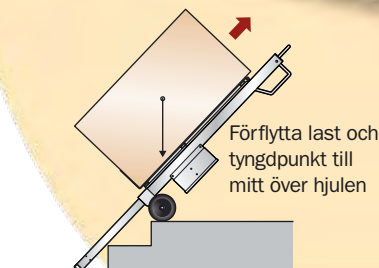
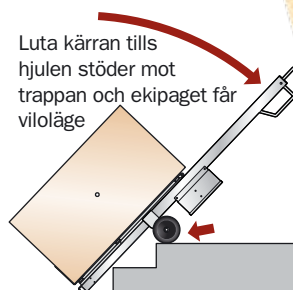
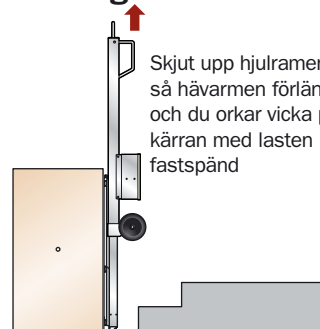

Tekniska data

Vikt:	ca. 90 kg
Längd:	515 mm
Höjd:	1635 mm
Bredd:	600 mm
Lyftkapacitet:	500 kg
Lyfthöjd:	1000 mm
Batteri:	underhållsfritt, 12 V
Batterikapacitet:	17 Ah
Drifttid fulladdad:	40 min*
(*gäller vid 70% uttag av maxeffekt)	

Kärnan levereras komplett med batteriladdare och dubbla spännband.

Tillbehör

- **Extra hjulpar** med större bärighet för transport över gräsmattor och liknande mjuka markförhållanden.



Hjulen, som finns som tillbehör, fästes på ett par sekunder med några enkla handgrepp.

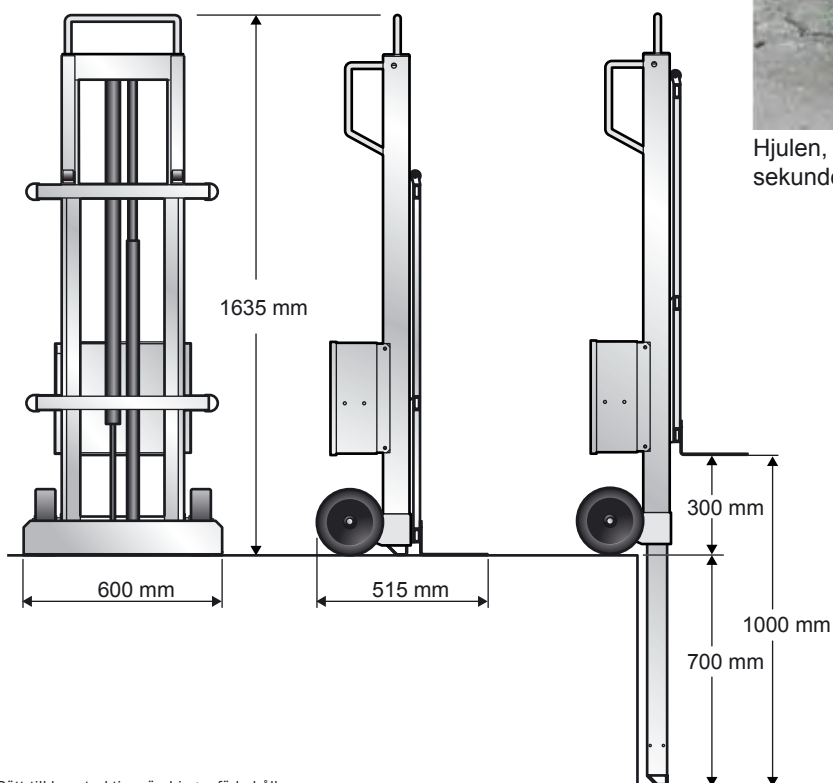

Rätt till konstruktionsändringar förbehålls

CGA